

ТОВАРИСТВО
З ОБМЕЖЕНОЮ ВІДПОВІДАЛЬНІСТЮ
«ЦЕНТР ТЕХНОЛОГІЙ «ВІК»
пров. Івана Франка, 6-Б, м. Миколаїв, 54037
код ЄДРПОУ 33437218
тел./факс: (0512) 60-43-00; 60-42-63
e-mail: info@vik.com.ua

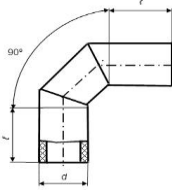

Limited Liability Company
«CENTER TECHNOLOGII «VIK»
6-B, Ivana Franka bystreet, Mykolaiv City, Ukraine, 54037
Identification code: 33437218;
t/f. 60-43-00, 60-42-63 Reception
e-mail: info@vik.com.ua



відвід 90° односекційний

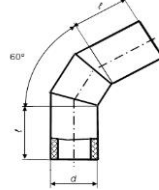

відвід 60° односекційний

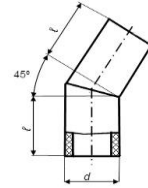

відвід 45° одностикової

d	l		Ціна без ПДВ		Ціна з ПДВ		Ціна без ПДВ		Ціна з ПДВ		Ціна без ПДВ		Ціна з ПДВ	
	ТУ У	EN	ТУ У	EN	ТУ У	EN	ТУ У	EN	ТУ У	EN	ТУ У	EN	ТУ У	EN
90	175	150	526,35	392,48	631,62	470,98	491,68	377,37	590,02	452,84	325,58	241,58	390,69	289,90
110	175	150	768,77	518,11	922,52	621,73	644,14	489,97	772,96	587,96	508,32	326,60	609,99	391,92
125	180	150	844,25	611,31	1013,10	733,57	791,65	589,81	949,98	707,77	562,39	402,40	674,86	482,88
140	185	150	1118,51	815,15	1342,21	978,19	1030,27	761,06	1236,32	913,27	730,22	524,79	876,26	629,75
160	190	150	1410,05	999,88	1692,06	1199,85	1302,23	952,87	1562,67	1143,44	935,06	635,09	1122,07	762,11
180	193	150	1799,97	1315,17	2159,97	1578,21	1672,56	1225,89	2007,07	1471,07	1 177,57	828,70	1413,09	994,44
200	198	150	2272,53	1637,56	2727,04	1965,07	2115,44	1527,48	2538,52	1832,98	1 484,12	1 029,75	1780,94	1235,70
225	203	150	2887,98	2069,60	3465,58	2483,52	2731,24	1929,82	3277,49	2315,79	1 892,85	1 291,07	2271,42	1549,28
250	310	250	4226,60	3139,76	5071,92	3767,71	4068,80	2967,77	4882,56	3561,33	3 025,01	2 143,18	3630,01	2571,81
280	310	250	5420,12	3945,26	6504,15	4734,31	5068,19	3693,53	6081,83	4432,23	3 864,84	2 691,86	4637,81	3230,23
315	360	300	7388,85	5337,28	8866,62	6404,74	6945,11	5065,23	8334,13	6078,27	5 427,79	3 847,55	6513,35	4617,06
355	360	300	10989,46	8086,75	13187,35	9704,10	10635,61	7566,10	12762,73	9079,31	8 502,42	5 561,97	10202,90	6674,36
400	368	300	14368,57	10299,70	17242,29	12359,64	9864,76	9576,68	11837,71	11492,02	10 501,05	6 848,95	12601,26	8218,73
450	425	300	19373,50	13591,92	23248,20	16310,30	18801,32	12562,89	22561,58	15075,47	15 694,71	8 900,79	18833,65	10680,95
500	433	350	25695,22	18753,24	30834,27	22503,88	24100,59	17331,18	28920,71	20797,42	21 110,73	12 815,02	25332,87	15378,02
560	443	350	35724,72	25198,43	42869,66	30238,12	31955,91	23195,88	38347,09	27835,05	29 168,79	16 450,28	35002,55	19740,34
630	450	350	51568,45	34207,17	61882,13	41048,60	49075,42	31354,04	58890,51	37624,85	43 235,38	22 096,55	51882,45	26515,86

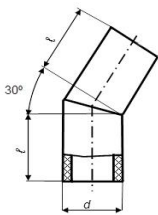

відвід 30° одностикової

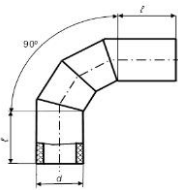

відвід 90° двосекційний

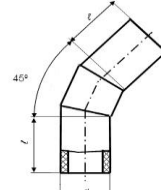

відвід 45° односекційний

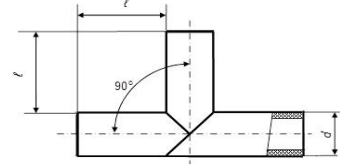

Трійник

d	l		Ціна без ПДВ		Ціна з ПДВ		Ціна		Ціна		Ціна без ПДВ		Ціна з ПДВ	
	ТУ У	EN	ТУ У	EN	ТУ У	EN	без ПДВ	з ПДВ	без ПДВ	з ПДВ	ТУ У	EN	ТУ У	EN
90	175	150	325,58	237,81	390,69	285,37	516,93	620,32	268,03	321,64	558,56	509,50	670,27	611,40
110	175	150	500,06	315,34	600,07	378,41	664,59	797,51	360,37	432,45	1039,45	678,60	1247,34	814,32
125	180	150	549,24	388,07	659,08	465,68	791,55	949,87	452,56	543,07	1160,50	826,84	1392,61	992,21
140	185	150	708,16	488,72	849,79	586,47	1033,39	1240,06	587,91	705,49	1505,67	1059,52	1806,81	1271,42
160	190	150	899,12	611,59	1078,94	733,91	1282,39	1538,87	764,37	917,25	2006,97	1346,81	2408,37	1616,17
180	193	150	1132,07	784,06	1358,48	940,88	1697,48	2036,98	992,38	1190,85	2534,38	1670,00	3041,26	2004,00
200	198	150	1416,79	974,72	1700,15	1169,66	2080,25	2496,30	1 249,90	1499,88	3182,91	2088,22	3819,49	2505,87
225	203	150	1807,35	1197,88	2168,82	1437,45	2661,76	3194,12	1 570,63	1884,75	4176,39	2645,24	5011,67	3174,29
250	310	250	2937,35	2028,52	3524,81	2434,22	3907,03	4688,43	2 659,15	3190,98	6116,06	4139,69	7339,27	4967,63
280	310	250	3666,88	2548,01	4400,25	3057,61	4839,04	5806,85	3 375,12	4050,15	8892,25	5291,18	10670,70	6349,42
315	360	300	4623,51	3757,83	5548,21	4509,40	6486,95	7784,34	4 618,38	5542,05	12737,47	7465,10	15284,96	8958,12
355	360	300	8502,42	5285,93	10202,90	6343,12	10004,11	12004,93	7 363,62	8836,34	18248,35	10867,74	21898,02	13041,28
400	368	300	10501,05	6575,51	12601,26	7890,61	12738,23	15285,88	8 428,25	10113,90	23378,09	14104,33	28053,71	16925,20
450	425	300	14550,33	8245,95	17460,40	9895,14	16879,83	20255,80	11 052,39	13262,87	33228,81	18721,94	39874,57	22466,33
500	433	350	18936,22	11965,73	22723,47	14358,88	23093,40	27712,08	15 848,17	19017,81	44441,22	25061,28	53329,46	30073,54
560	443	350	25399,98	15217,94	30479,98	18261,53	31019,77	37223,72	20 763,48	24916,17	-	-	-	-
630	450	350	34509,80	20262,40	41411,76	24314,88	42445,68	50934,82	28 414,19	34097,02	-	-	-	-

Ціна дійсна з 01.04.2026

ТОВАРИСТВО
З ОБМЕЖЕНОЮ ВІДПОВІДАЛЬНІСТЮ
«ЦЕНТР ТЕХНОЛОГІЙ «ВІК»
пров. Івана Франка, 6-Б, м. Миколаїв, 54037
код ЄДРПОУ 33437218
тел./факс: (0512) 60-43-00; 60-42-63
e-mail: info@vik.com.ua



Limited Liability Company
«CENTER TECHNOLOGII «Vik»
6-B, Ivana Franka bystreet, Mykolaiv City, Ukraine, 54037
Identification code: 33437218;
t/f. 60-43-00, 60-42-63 Reception
e-mail: info@vik.com.ua

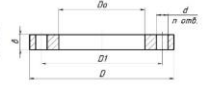
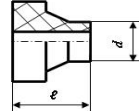
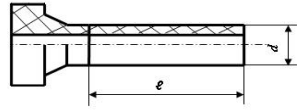

Втулка подовжена

Втулка коротка

Фланец Покр Ру10

Фланец Покр Ру16

d	l		Ціна без ПДВ		Ціна з ПДВ		Ціна			Ціна		Ціна		
	ТУ У	EN	ТУ У	EN	ТУ У	EN	l	без ПДВ	з ПДВ	Dy	без ПДВ	з ПДВ	без ПДВ	з ПДВ
90	200	110	493,92	428,73	592,70	514,48	50	369,44	443,33	80	943,80	1132,56	1397,96	1677,55
110	200	110	590,48	507,21	708,58	608,65	50	429,99	515,99	100	1195,48	1434,58	1585,58	1902,70
125	200	110	776,89	663,13	932,27	795,76	55	588,07	705,68	100	1195,48	1434,58	1664,86	1997,83
140	200	110	971,16	830,27	1165,39	996,32	60	734,57	881,48	125	1503,78	1804,54	2457,66	2949,19
160	200	110	1128,12	958,00	1353,74	1149,60	60	844,18	1013,02	150	2309,16	2770,99	3007,32	3608,78
180	200	110	1246,19	1047,70	1495,43	1257,24	65	878,64	1054,37	150	2309,16	2770,99	3157,70	3789,24
200	200	160	1451,68	1303,15	1742,02	1563,78	70	1016,38	1219,66	200	2430,02	2916,02	3872,00	4646,40
225	200	160	1794,49	1584,94	2153,39	1901,93	70	1075,25	1290,30	200	2545,74	3054,89	4065,60	4878,72
250	300	160	2378,58	1892,56	2854,30	2271,07	75	1488,91	1786,69	250	3153,16	3783,79	4840,00	5808,00
280	300	160	2771,67	2168,53	3326,00	2602,24	85	1654,43	1985,32	250	3303,30	3963,96	5082,00	6098,40
315	400	160	3285,23	2562,54	3942,28	3075,05	85	1926,18	2311,42	300	3539,88	4247,86	6547,14	7856,57
355	400	210	5999,33	4762,99	7199,20	5715,59	95	3500,94	4201,13	350	4712,40	5654,88	7549,14	9058,97
400	400	210	7272,89	5727,66	8727,47	6873,19	105	4315,13	5178,16	400	6378,38	7654,06	8552,08	10262,50
450	400	210	10351,00	8143,05	12421,20	9771,66	100	6322,38	7586,86	450	9873,78	11848,54	15123,10	18147,72
500	400	210	10987,49	8518,35	13184,99	10222,02	105	6361,23	7633,48	500	8976,16	10771,39	15123,10	18147,72
560	400	260	16245,64	13558,52	19494,77	16270,22	105	10868,04	13041,65	600	15576,00	18691,20	16635,42	19962,50
630	400	260	16178,47	13268,65	19414,16	15922,38	105	9888,32	11865,98	600	15576,00	18691,20	16635,42	19962,50

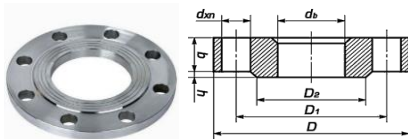

Фланец ГОСТ Ру10

Фланец ГОСТ Ру16

Фланец глухой Ру10

Фланец глухой Ру16

Фланец з внутрішньою різьбою

Dn	Ціна		Ціна		Ціна		Ціна		Ціна		Ціна		Ціна	
	без ПДВ	з ПДВ	без ПДВ	з ПДВ	без ПДВ	з ПДВ	без ПДВ	з ПДВ	Dn	без ПДВ	з ПДВ	Dn	без ПДВ	з ПДВ
50	639,60	767,52	787,08	944,50	1151,28	1381,54	1416,72	1700,06	50x1	1 358,51	1 630,21	350x1	11073,12	13287,74
65	713,44	856,13	1100,52	1320,62	1284,20	1541,04	1980,96	2377,15	50x2	1 370,02	1 644,03	350x2	11166,96	13400,35
80	866,66	1039,99	1210,36	1452,43	1560,00	1872,00	2178,64	2614,37	80x1	1 840,80	2 208,96	400x1	14987,79	17985,35
100	988,00	1185,60	1372,80	1647,36	1778,40	2134,08	2471,04	2965,25	80x2	1 856,40	2 227,68	400x2	15114,81	18137,77
125	1242,80	1491,36	2127,84	2553,41	2237,04	2684,45	3830,12	4596,14	100x1	2 098,51	2 518,21	450x1	20133,33	24159,99
150	1908,40	2290,08	2603,74	3124,49	3435,12	4122,14	4686,74	5624,09	100x2	2 116,30	2 539,56	450x2	20303,95	24364,74
200	2103,92	2524,70	3520,00	4224,00	3787,06	4544,47	6336,00	7603,20	125x1	2 639,71	3 167,65	500x1	21884,04	26260,85
250	2730,00	3276,00	4400,00	5280,00	5187,00	6224,40	8360,00	10032,00	125x2	2 662,08	3 194,49	500x2	22069,50	26483,40
300	2925,52	3510,62	5668,52	6802,22	5558,48	6670,18	10770,18	12924,22	150x1	4 053,44	4 864,13	600x1	32025,20	38430,24
350	4080,00	4896,00	6862,86	8235,43	9384,00	11260,80	15784,56	18941,47	150x2	4 087,79	4 905,35	600x2	32296,60	38755,92
400	5522,40	6626,88	7774,62	9329,54	12701,52	15241,82	17881,64	21457,97	200x1	4 468,73	5 362,48	800x1	51920,00	62304,00
450	7418,32	8901,98	13748,28	16497,94	17062,14	20474,57	31621,04	37945,25	200x2	4 506,60	5 407,92	800x2	52360,00	62832,00
500	7418,32	8901,98	14402,96	17283,55	18545,80	22254,96	36007,40	43208,88	250x1	6 120,66	7 344,79	1000x1	70800,00	84960,00
600	11800,00	14160,00	15038,56	18046,27	27140,00	32568,00	43235,88	51883,06	250x2	6 172,53	7 407,04	1000x2	71400,00	85680,00
800	26520,00	31824,00	42432,00	50918,40	44000,00	52800,00	50000,00	60000,00	300x1	6 559,01	7 870,81	1200x1	82600,00	99120,00
1000	32240,00	38688,00	51584,00	61900,80	60000,00	72000,00	80000,00	96000,00	300x2	6 614,59	7 937,51	1200x2	83300,00	99960,00
1200	44000,00	52800,00	70400,00	84480,00	70000,00	84000,00	120000,00	144000,00						

Ціна дійсна з 01.04.2026

ТОВАРИСТВО
З ОБМЕЖЕНОЮ ВІДПОВІДАЛЬНІСТЮ
«ЦЕНТР ТЕХНОЛОГІЙ «ВІК»
пр.в. Івана Франка, 6-Б, м. Миколаїв, 54037
код ЄДРПОУ 33437218
тел./факс: (0512) 60-43-00; 60-42-63
e-mail: info@vik.com.ua



Limited Liability Company
«CENTER TECHNOLOGII «VIK»
6-B, Ivana Franka bystreet, Mykolaiv City, Ukraine, 54037
Identification code: 33437218;
t/f. 60-43-00, 60-42-63 Reception
e-mail: info@vik.com.ua

триїник редукційний

d	ТУ У		EN		Ціна без ПДВ		Ціна з ПДВ	
	L	Z	L	Z	ТУ У	EN	ТУ У	EN
110x90	520	520	430	375	1876,70	1450,77	2252,04	1740,92
125x90	550	601	445	448	3072,25	2584,93	3686,71	3101,92
125x110	550	541	445	388	2235,00	1812,76	2682,01	2175,31
160x90	620	640	480	470	3054,99	2354,85	3665,99	2825,82
160x110	620	615	480	445	3255,67	2473,91	3906,81	2968,69
160x125	620	580	480	410	1438,89	2632,29	1726,67	3158,74
160x140	620	575	480	405	3961,73	2802,93	4754,08	3363,51
200x90	700	750	520	560	6168,66	4868,52	7402,39	5842,23
200x110	700	725	520	535	6369,34	4987,58	7643,20	5985,10
200x160	700	620	520	430	5120,64	3860,48	6144,76	4632,58
225x90	750	781	545	578	6913,63	5192,42	8296,36	6230,91
225x110	750	721	545	518	6076,38	4420,25	7291,66	5304,31
225x160	750	681	545	478	6331,95	4616,52	7598,35	5539,83
225x180	750	656	545	503	6736,47	4972,83	8083,77	5967,40
225x200	750	641	545	488	6702,05	5010,02	8042,47	6012,03
250x90	1000	915	770	700	10763,32	8105,68	12915,98	9726,82
250x110	1000	855	770	640	9926,07	7333,51	11911,28	8800,21
250x160	1000	820	770	605	10175,58	7457,13	12210,70	8948,56
250x180	1000	845	770	680	12956,32	10075,98	15547,58	12091,18
250x200	1000	830	770	665	12921,90	10113,17	15506,28	12135,80
250x225	1000	765	770	600	10396,24	7748,39	12475,49	9298,07
280x90	1060	1035	800	805	16530,65	9257,17	19836,78	11108,61
280x110	1060	975	800	745	15693,40	11153,59	18832,08	13384,31
280x160	1060	935	800	705	15948,97	11349,86	19138,76	13619,84
280x200	1060	895	800	715	16319,07	11743,36	19582,88	14092,04
280x225	1060	830	800	650	13793,41	9378,58	16552,09	11254,30
315x110	1230	1076	935	828	18889,57	12726,14	22667,48	15271,37
315x160	1230	1036	935	858	19145,14	12922,41	22974,16	15506,89
315x200	1230	996	935	798	19515,24	13315,91	23418,28	15979,09
315x225	1230	931	935	733	16989,58	10951,13	20387,49	13141,36
315x250	1230	1006	935	708	17186,42	10893,89	20623,70	13072,67
315x280	1230	976	935	678	18327,24	11721,31	21992,68	14065,57
355x110	1310	1196	975	928	31325,25	21237,93	37590,30	25485,51
355x160	1310	1156	975	888	31580,82	21434,20	37896,99	25721,04
355x200	1310	1116	975	898	31950,92	21827,70	38341,11	26193,24
355x225	1310	1051	975	833	22500,46	19462,92	27000,56	23355,50
355x250	1310	1126	975	808	22697,30	19405,68	27236,76	23286,81
355x315	1310	1036	975	718	25173,15	15976,89	30207,78	19172,26
400x110	1400	1265	1020	975	38568,71	26399,15	46282,46	31678,98
400x160	1400	1225	1020	935	38824,28	26595,42	46589,14	31914,51
400x200	1400	1185	1020	945	39194,38	26988,92	47033,26	32386,71
400x225	1400	1120	1020	880	36668,72	24624,14	44002,47	29548,97
400x250	1400	1195	1020	855	36865,56	24566,90	44238,68	29480,28
400x315	1400	1105	1020	765	47385,58	21138,11	56862,70	25365,74
400x355	1400	1190	1020	800	49186,25	22954,97	59023,51	27545,97
450x315	1500	1265	1070	900	56507,57	36575,57	67809,08	43890,69
450x355	1500	1350	1070	935	59036,97	38392,43	70844,36	46070,92
450x400	1500	1260	1070	845	47469,05	29541,79	56962,86	35450,15
500x315	1700	1395	1220	1005	68448,71	43190,80	82138,45	51828,96
500x400	1700	1390	1220	950	59410,19	36157,02	71292,23	43388,43
500x450	1700	1330	1220	890	62503,93	38343,26	75004,71	46011,91
630x315	2870	2130	1350	1220	-	-	-	-
630x400	2870	2125	1350	1165	-	-	-	-
630x450	2870	2065	1350	1105	-	-	-	-
630x500	2870	1985	1350	1025	-	-	-	-
630x560	2870	1935	1350	1025	-	-	-	-

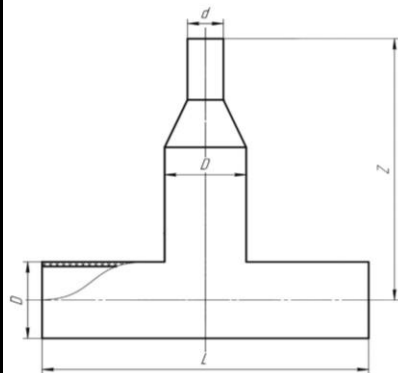

Ціна дійсна з 01.04.2026

ТОВАРИСТВО
З ОБМЕЖЕНОЮ ВІДПОВІДАЛЬНІСТЮ
«ЦЕНТР ТЕХНОЛОГІЙ «ВІК»
пр.в. Івана Франка, 6-Б, м. Миколаїв, 54037
код ЄДРПОУ 33437218
тел./факс: (0512) 60-43-00; 60-42-63
e-mail: info@vik.com.ua



Limited Liability Company
«CENTER TECHNOLOGII «VIK»
6-B, Ivana Franka bystreet, Mykolaiv City, Ukraine, 54037
Identification code: 33437218;
t/f. 60-43-00, 60-42-63 Reception
e-mail: info@vik.com.ua

перехід редукційний

d	ТУ У		EN		Ціна без ПДВ		Ціна з ПДВ	
	l1	l	l1	l	ТУ У	EN	ТУ У	EN
110x90	200	200	110	110	837,25	772,17	1004,70	926,60
125x90	200	200	110	110	1911,75	1758,09	2294,10	2109,71
125x110	200	200	110	110	1074,50	985,92	1289,40	1183,10
160x90	200	200	110	110	1048,02	1008,04	1257,62	1209,65
160x110	200	200	110	110	1248,70	1127,10	1498,44	1352,52
160x125	200	200	110	110	1438,89	1285,48	1726,67	1542,58
160x140	200	200	110	110	1954,76	1456,12	2345,71	1747,34
200x90	200	200	160	110	2985,75	2780,30	3582,90	3336,36
200x110	200	200	160	110	3186,43	2899,36	3823,72	3479,23
200x160	200	200	160	110	1937,73	1772,26	2325,28	2126,71
225x90	200	200	160	110	2737,24	2547,18	3284,69	3056,62
225x110	200	200	160	110	1899,99	1775,01	2279,99	2130,01
225x160	200	200	160	110	2155,56	1971,28	2586,67	2365,54
225x180	200	200	160	160	2560,08	2327,59	3072,10	2793,11
225x200	200	200	160	160	2525,66	2364,78	3030,79	2837,74
250x90	300	200	160	110	4647,26	3965,99	5576,71	4759,19
250x110	300	200	160	110	3810,01	3193,82	4572,01	3832,58
250x160	300	200	160	110	4059,52	3317,44	4871,42	3980,93
250x180	300	200	160	160	6840,26	5936,29	8208,31	7123,55
250x200	300	200	160	160	6805,84	5973,48	8167,01	7168,18
250x225	300	200	160	160	4280,18	3608,70	5136,22	4330,44
280x90	300	200	160	110	7638,40	6634,58	9166,08	7961,50
280x110	300	200	160	110	6801,15	5862,41	8161,38	7034,89
280x160	300	200	160	110	7056,72	6058,68	8468,06	7270,42
280x200	300	200	160	160	7426,82	6452,18	8912,18	7742,62
280x225	300	200	160	160	4901,16	4087,40	5881,39	4904,88
315x110	300	200	160	160	6152,10	5261,04	7382,52	6313,25
315x160	300	200	160	110	6407,67	5457,31	7689,20	6548,77
315x200	300	200	160	160	6777,77	5850,81	8133,32	7020,97
315x225	300	200	160	160	4252,11	3486,03	5102,53	4183,24
315x250	300	300	160	160	4448,95	3428,79	5338,74	4114,55
315x280	300	300	160	160	5589,77	4256,21	6707,72	5107,45
355x110	400	200	210	110	13076,90	10370,19	15692,28	12444,23
355x160	400	200	210	110	13332,47	10566,46	15998,96	12679,75
355x200	400	200	210	160	13702,57	10959,96	16443,08	13151,95
355x225	400	300	210	160	11176,91	8595,18	13412,29	10314,22
355x250	400	300	210	160	11373,75	8537,94	13648,50	10245,53
355x315	400	300	210	160	6924,80	5109,15	8309,76	6130,98
400x110	400	200	210	110	15190,62	12294,82	18228,74	14753,78
400x160	400	200	210	110	15446,19	12491,09	18535,43	14989,31
400x200	400	200	210	160	15816,29	12884,59	18979,55	15461,51
400x225	400	200	210	160	13290,63	10519,81	15948,76	12623,77
400x250	400	300	210	160	13487,47	10462,57	16184,96	12555,08
400x315	400	300	210	160	9038,52	7033,78	10846,22	8440,54
400x355	400	400	210	210	11567,92	8850,64	13881,50	10620,77
450x315	400	300	210	160	23278,76	17853,63	27934,51	21424,36
450x355	400	400	210	210	25808,16	19670,49	30969,79	23604,59
450x400	400	400	210	210	14240,24	10819,85	17088,29	12983,82
500x315	400	300	210	160	24007,49	18129,52	28808,99	21755,42
500x400	400	400	210	210	14968,97	11095,74	17962,76	13314,89
500x450	400	400	210	210	18062,71	13281,98	21675,25	15938,38
630x315	400	300	260	160	51700,36	36517,90	62040,43	43821,48
630x400	400	400	260	210	42661,84	29484,12	51194,21	35380,94
630x450	400	400	260	210	45755,58	31670,36	54906,70	38004,43
630x500	400	400	260	210	27692,87	18388,38	33231,44	22066,06
630x560	400	400	260	260	договір.	договір.	договір.	договір.

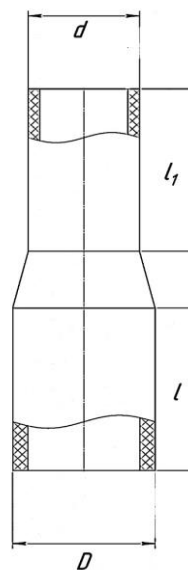

Ціна дійсна з 01.04.2026